

STATICKÉ ZAJIŠTĚNÍ STROMŮ



Antonín Ambros, firma Orezstromu.cz



evropský
sociální
fond v ČR



EVROPSKÁ UNIE



MINISTERSTVO ŠKOLSTVÍ,
MLÁDEŽE A TĚLOVÝCHOVY



OP Vzdělávání
pro konkurenceschopnost

INVESTICE DO ROZVOJE VZDĚLÁVÁNÍ

Tento projekt je spolufinancován Evropským sociálním fondem a Státním rozpočtem ČR InoBio – CZ.1.07/2.2.00/28.0018

STATICKÉ ZAJIŠTĚNÍ - MOŽNOSTI

- zajištění stromů proti rozlomení a proti vývratu
- u provozně nebezpečných stromů, které nelze stabilizovat pouze řezem

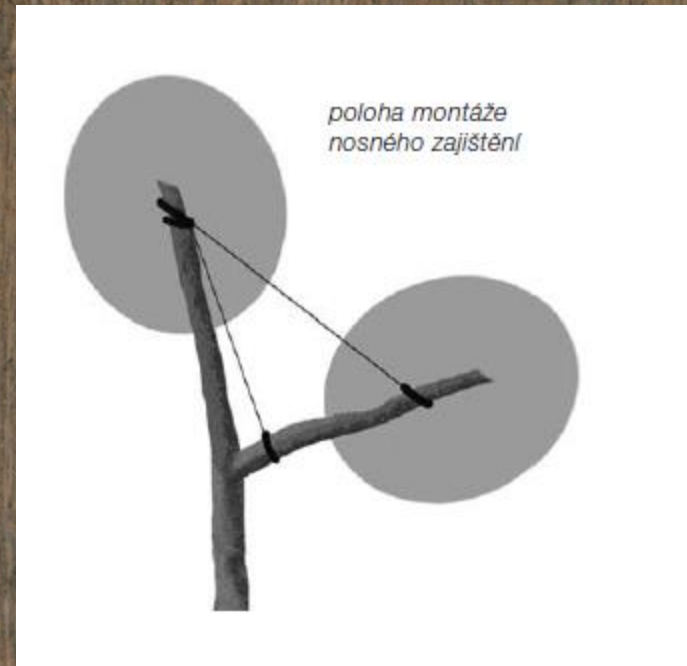
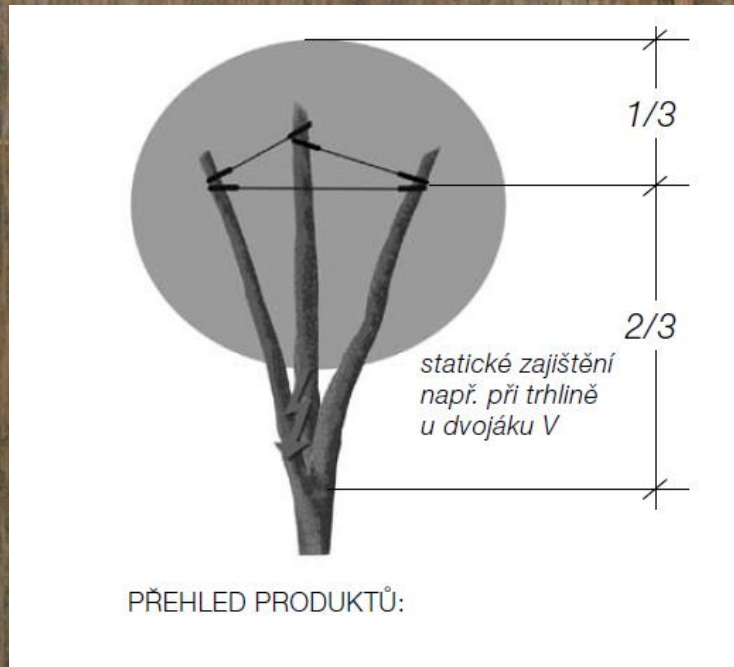

Montáž systémů cobra standard, cobra plus 2 t, cobra plus 4 t a 8 t a cobra mini je stejná.
Postup montáže znázorňují následující obrázky:

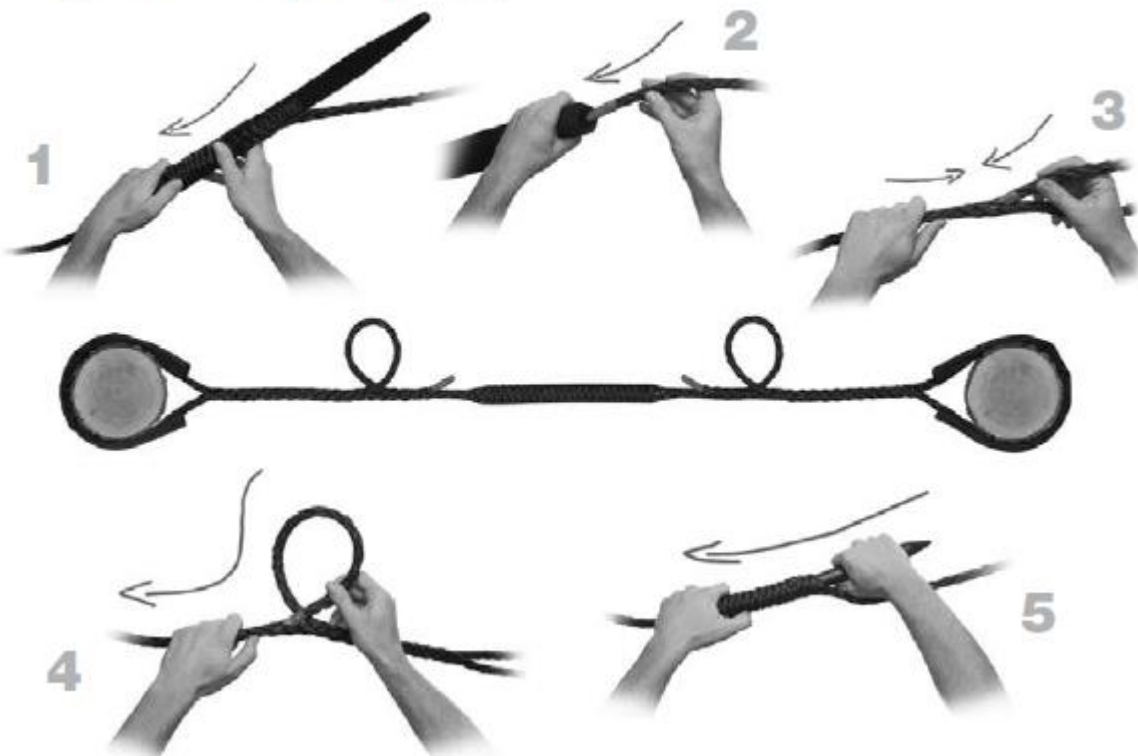

jednoduché spojení

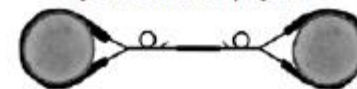

trojité spojení

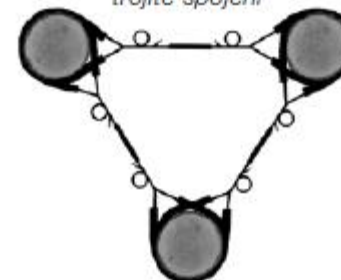

čtyřnásobné spojení

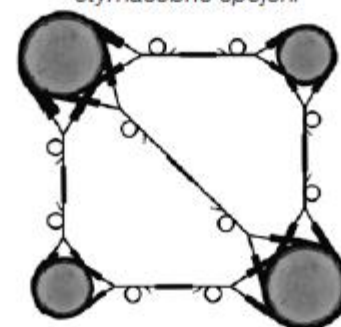

kruhové spojení

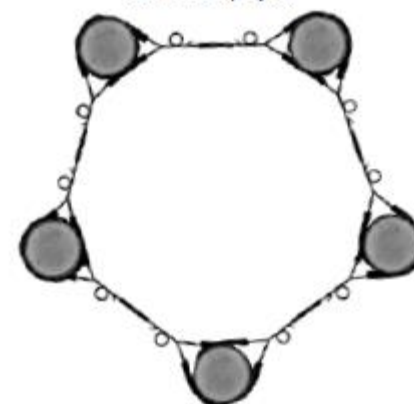

- bezpečnostní vazby řeší problémy, které vznikly zanedbanou péčí v mladém věku dřevin
- nutnost provádění výchovných řezů!





Rozdělení

- Flexibilní vazby
 - preventivní, slouží jako záchytný systém
 - výhoda: strom nijak nezatěžuje a neomezuje v pohybu a nedochází k poškození stromu



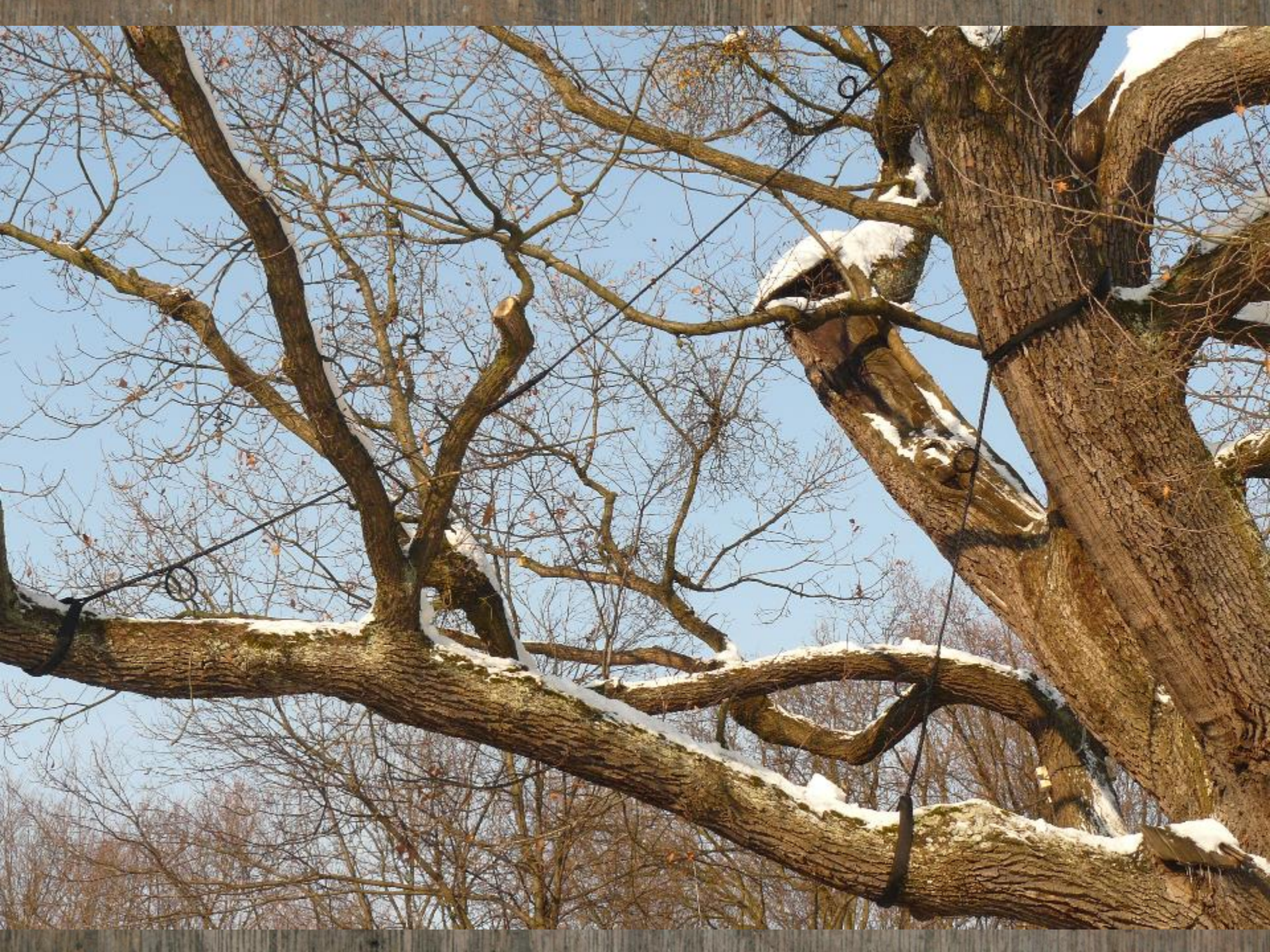





• Statické

- řeší akutní statický problém stromu (např. prasklé tlakové větvení)
- strom už není schopný vzniklý defekt sám stabilizovat
- alternativa kácení



- podkladnicová vazba



- vrtaná vazba







Nevhodné vazby

- nevhodný materiál
- špatná technologie instalace (poškození stromu, špatná bezpečnostní funkce)
- podceněná zátěž



- nutná pravidelná kontrola (vizuální) 1 x do roka
- mimořádně nepříznivé povětrnostní podmínky
- 1 x za pět let nutná osobní kontrola odborníkem

- kontrola se týká:

- poškození vazby
- poškození stromu
- funkčnosti vazby



Možnost dokonalé evidence vazeb

STROMY POD
KONTROLOU



Přihlásit

česky ▾

O PORTÁLU | ARBORISTÉ | MAPOVÝ PORTÁL | NOVINKY | KONTAKTUJTE NÁS

Bezplatný portál, na kterém naleznete
informace o stromech z vašeho okolí

CHCI SE DOZVĚDĚT VÍČ

ZAREGISTROVAT

VEŘEJNOST

Informace o **stavu stromů** ve městech a
podél silnic

Vyhledání odborné arboristické firmy

MAJITELÉ STROMŮ

Zveřejnění **inventarizací stromů**

Pomůcky pro **plánování péče**

ARBORISTÉ

Evidence **instalovaných vazeb**

Přehled o **nutných kontrolách a
reinstalaci vazeb**

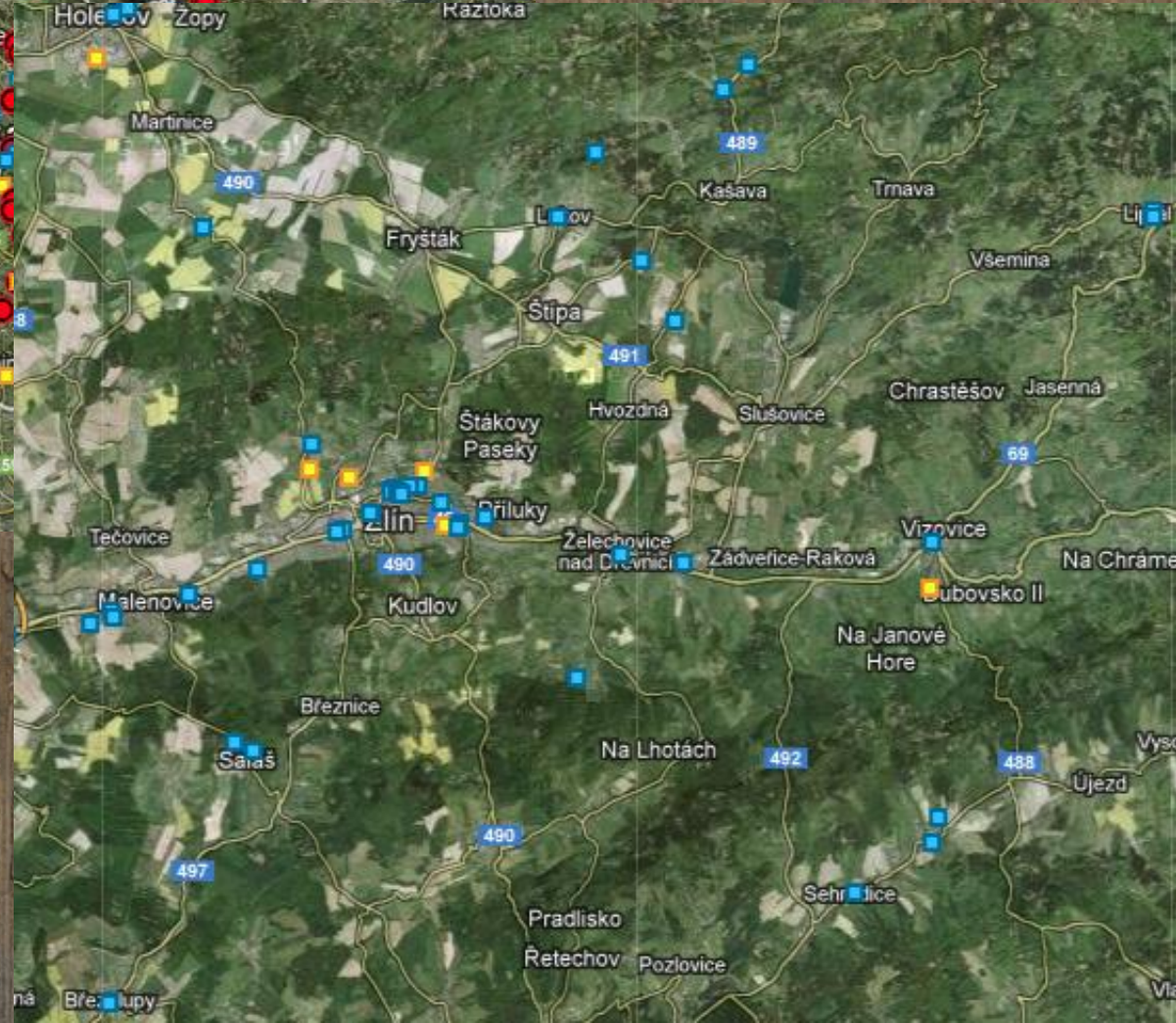
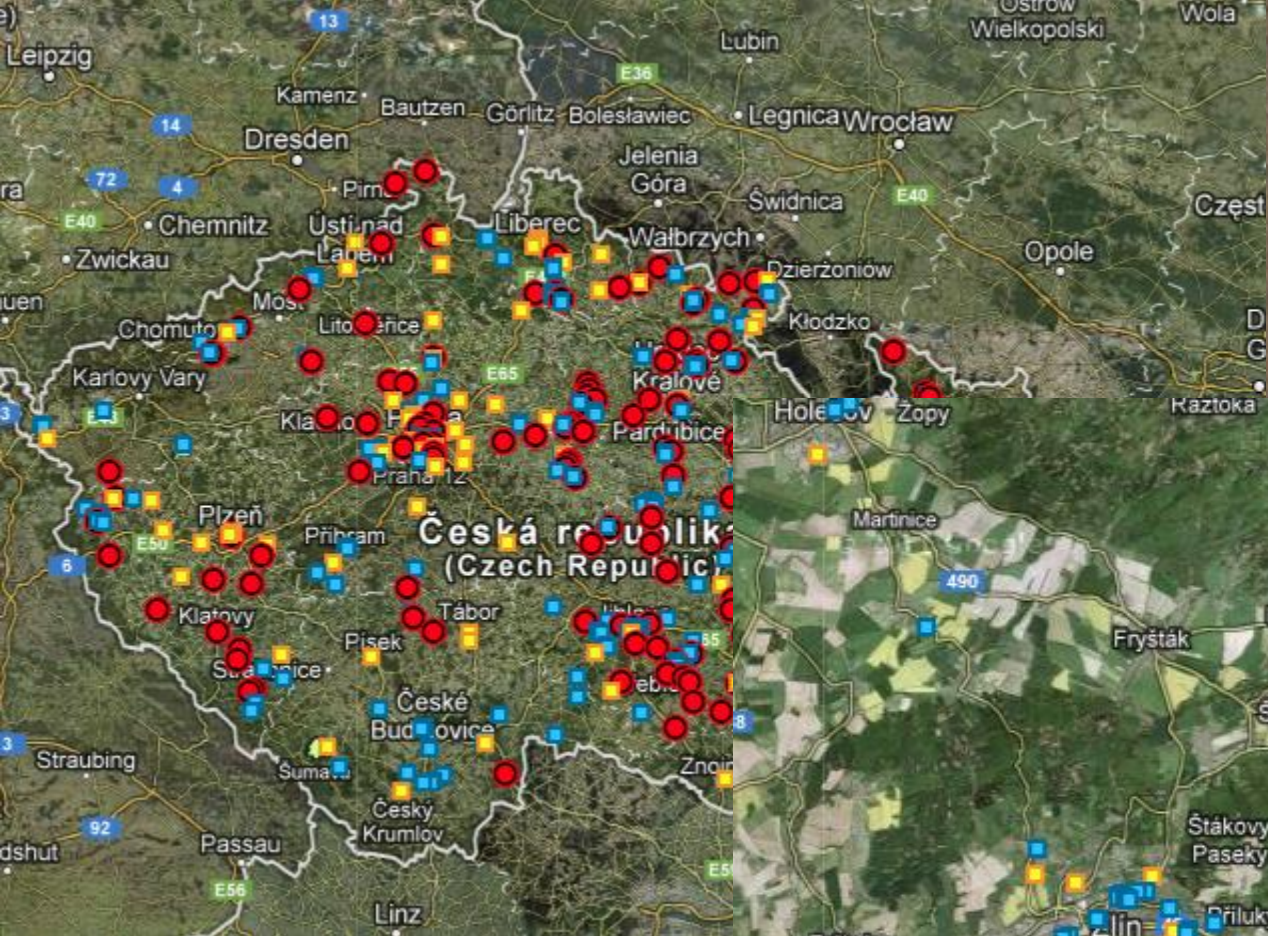

Vazba

[vyřadit](#)[upravit](#)[kontrola](#)[smazat](#)[nahrát fotografii](#)[Obecné informace](#)[Kontroly](#)[Fotografie](#)[Kontakt](#)

Město: Zlín Plocha: ulice Losky

Taxon: *Tilia cordata*

Datum instalace: 7. 8. 2011

Stav: v pořádku

Poslední kontrola: 7. 8. 2011

Úroveň: první meziúroveň (II)

Typ: dynamická

Model: Gleistein

Počet lan: 3

[Zpět na strom](#)

Nová vazba



Adresa

Město/obec:

Plocha:

Strom

Taxon:

Vlastník

Partner:

Arborista

Arborista:

Vazba

Datum instalace:

Datum instalace je odhadnuté:

Úroveň:

Typ:

Model:

Kapacita: tun

Počet lan:

Poznámka:

- 1
- 2
- 3
- 4



Zrušit

Uložit

Grafy a statistiky

Bezpečnostní vazby - počty dle roku instalace

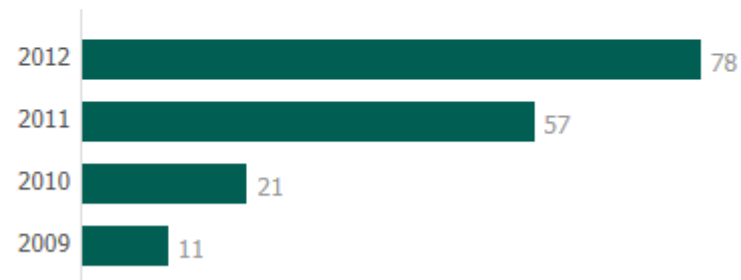



Děkuji za pozornost.