

Hvozdíkovité

(*Caryophyllaceae*)

syn. silenkovité (*Silenaceae*),
ptačincovité (*Stellariaceae*)

jednoleté až vytrvalé byliny, lodyhy
často vidličnatě větvené

LISTY: vstřícné, křížmostojné,
jednoduché, celistvé, bez palistů

KVĚTY:

\oplus ♀ K 5 n. (5) C 5 A 5+5 n. 5 G (<u>2-5</u>)

(vzácně jednopohlavné květy)

- většinou ve vrcholičnatých
květenstvích (vidlany)

PLOD: tobolka (otvírající se zuby nebo
chlupněmi), vzácně nažka nebo bobule

➤ **Podčeleď: ptačincové**
(*Alsinoideae*)

K volné, C plátky nemají nehet, pakorunka chybí, **A 5** v jednom kruhu, plod tobolka nebo nažka, př. ptačinec, rožec

➤ **Podčeleď: hvozdíkové**
(*Caryophylloideae*)

K srostlý, C plátky mají čepel a nehet, často přítomna pakorunka, **A 5+5** ve dvou kruzích, plod tobolka nebo bobule, př. silenka, hvozdík

Hvozdíkovité (*Caryophyllaceae*)

ptačinec prostřední

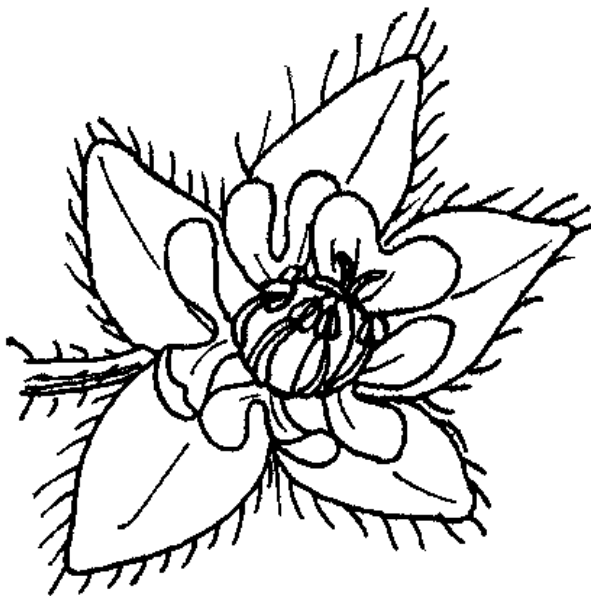

rožec rolní

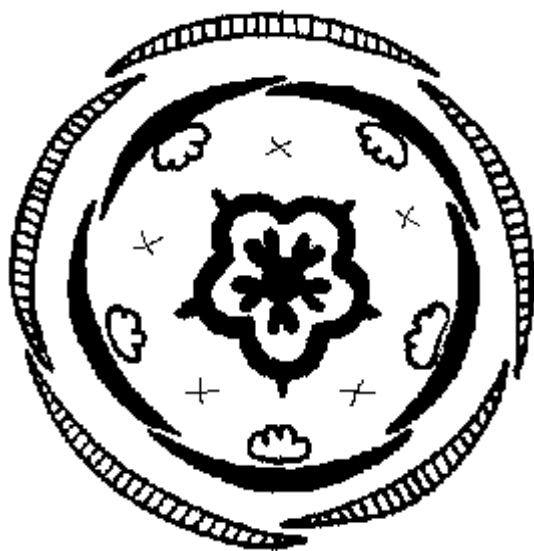
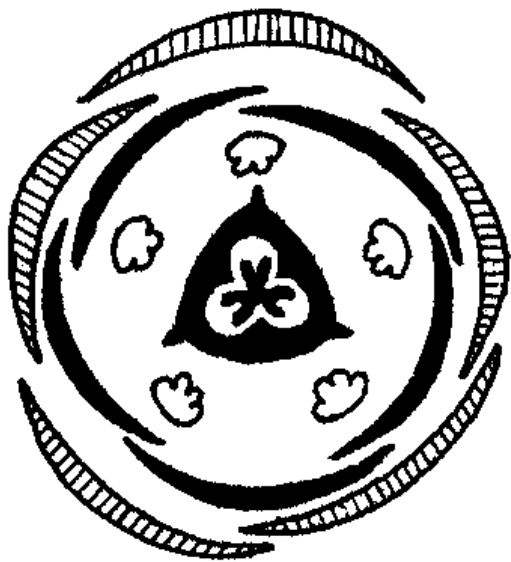
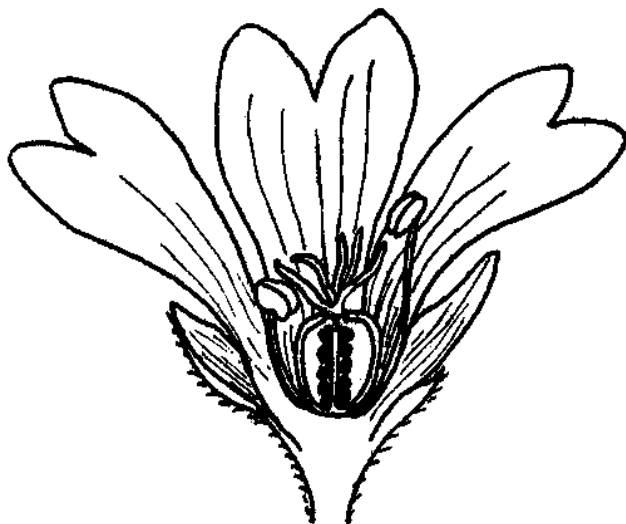

Hvozdíkovité (*Caryophyllaceae*)

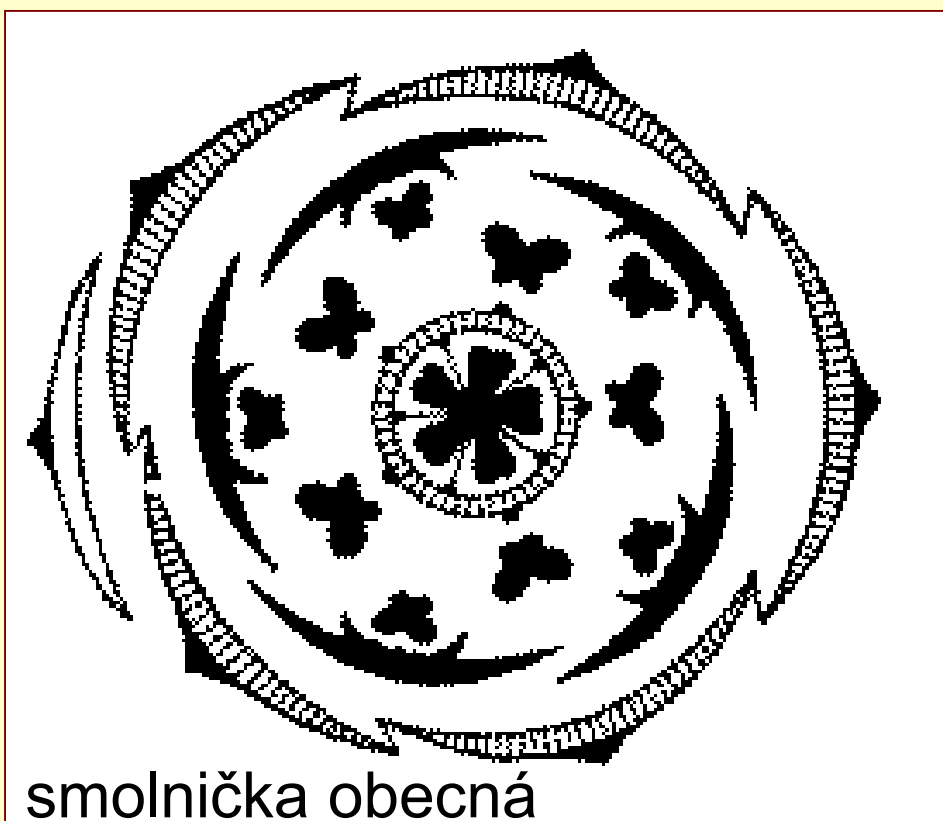

smolníčka obecná

Hvozdíkovité (*Caryophyllaceae*)

rožec rolní – květenství vidlan

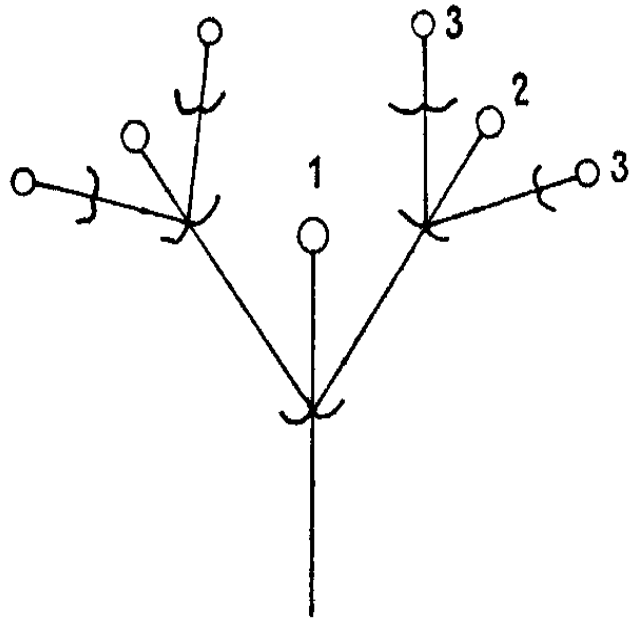

silenka širolistá (knotovka bílá)

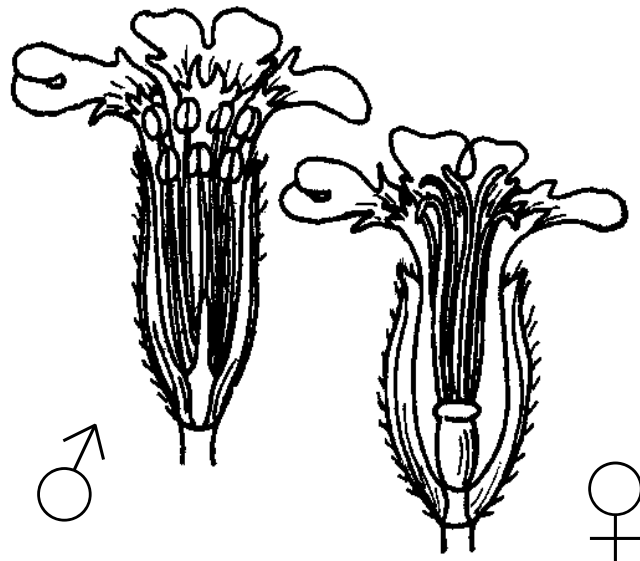
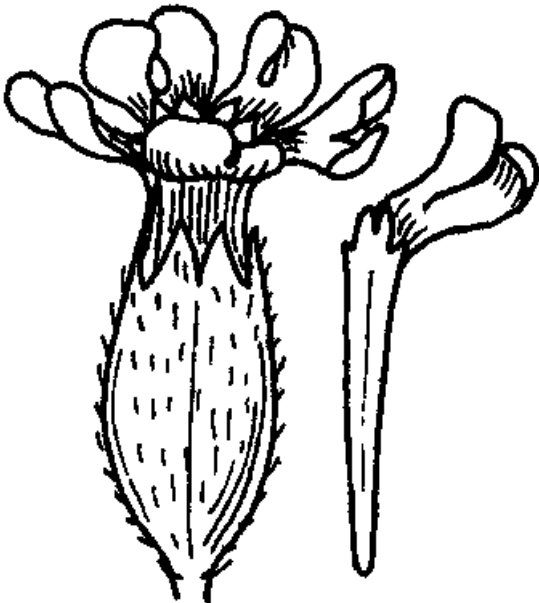

ZÁSTUPCI:

Podčeled': ptačincové (*Alsinoideae*)

K volné, C plátky nemají nehet, pakorunka chybí, A v jednom kruhu, plod tobolka nebo nažka

ptačinec prostřední, p. žabinec (*Stellaria media*)

ptačinec velkokvětý (*Stellaria holostea*)

ptačinec hajní (*Stellaria nemorum*)

rožec rolní (*Cerastium arvense*)

rožec obecný (*Cerastium holosteoides*)

křehkýš vodní (*Myosoton aquaticum*)

mateřka trojžilná (*Moehringia trinervia*)

písečnice douškolistá (*Arenaria serpyllifolia*)

plevel okoličnatý (*Holosteum umbellatum*)

chmerek (*Scleranthus*)

kuřička (*Minuartia*)

úrazník (*Sagina*)

**ptačinec prostřední, p.žabinec
(*Stellaria media*)**



plevel, krmivo

ptačinec velkokvětý (*Stellaria holostea*)

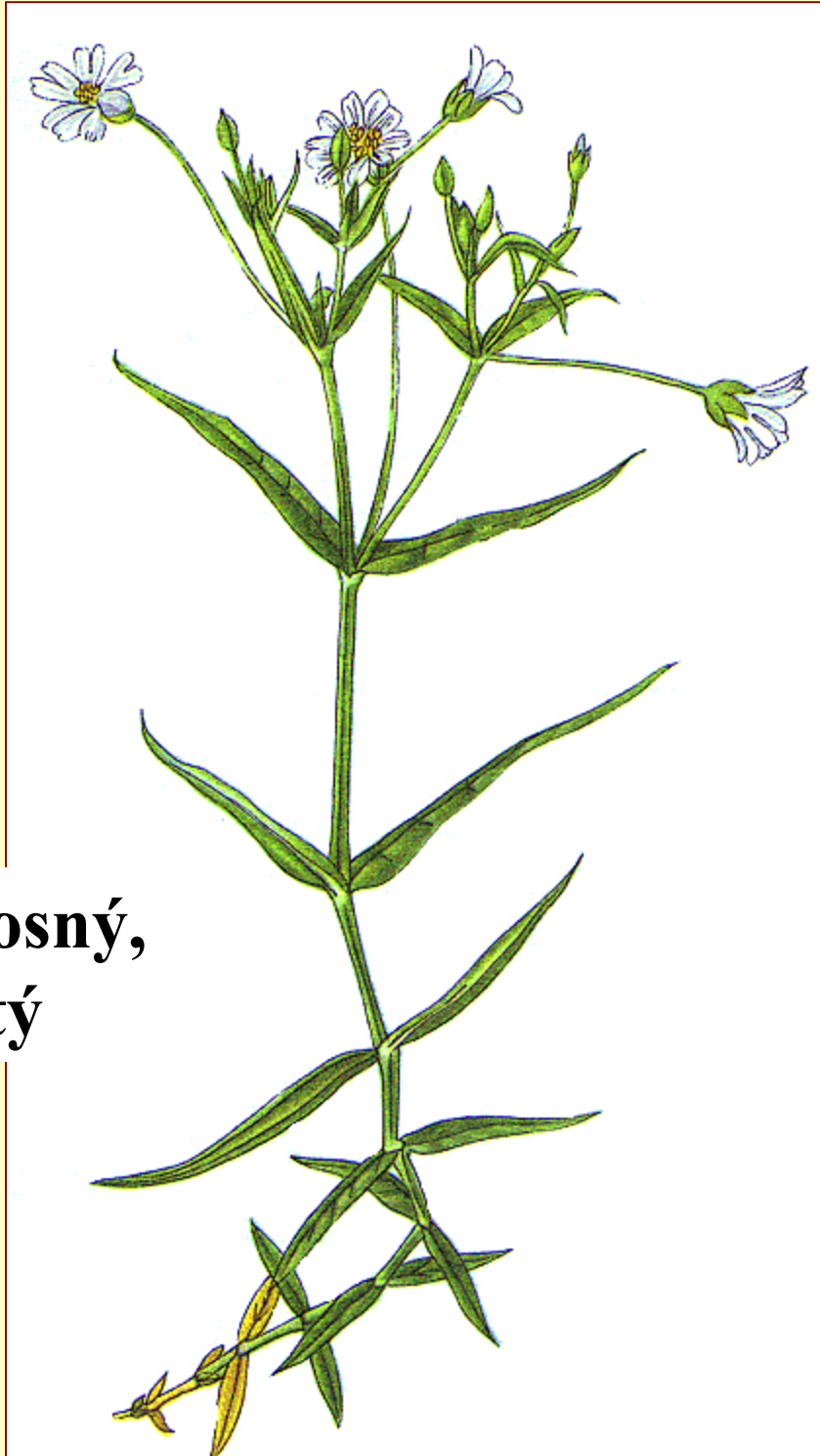

**medonosný,
jedovatý**

ptačinec hajní (*Stellaria nemorum*)



rožec rolní (*Cerastium arvense*)



polní plevel

rožec obecný
(*Cerastium holosteoides*,
***C. vulgatum*)**



polní plevel

křehkýš vodní (*Myosoton aquaticum*)



písečnice douškolistá (*Arenaria serpyllifolia*)



plevel okoličnatý (*Holosteum umbellatum*)



**jarní
efemer**

kolenec rolní **(*Spergula arvensis*)**



plevel, pícnina

Podčeled': hvozdíkové (*Caryophylloideae*)

K srostlý, C plátky mají čepel a nehet, často přítomna pakorunka, A ve dvou kruzích, plod tobolka nebo bobule

silenka nadmutá, měchýřnatka n. (*Silene vulgaris*, *S. inflata*, *Oberna behen*)

silenka nící (*Silene nutans*)

silenka širolistá, knotovka bílá (*Silene latifolia*, *Melandrium album*)

silenka dvoudomá, knotovka červená (*Silene dioica*, *Melandrium rubrum*)

smolnička obecná (*Lychnis viscaria*, *Viscaria vulgaris*)

kohoutek luční (*Lychnis flos-cuculi*)

hvozdík kartouzek (*Dianthus carthusianorum*)

hvozdík kropenatý (*Dianthus deltoides*)

koukol polní (*Agrostemma githago*)

mydlice lékařská (*Saponaria officinalis*)

šater (*Gypsophila*)

silenka nadmutá **(*Silene inflata*)**

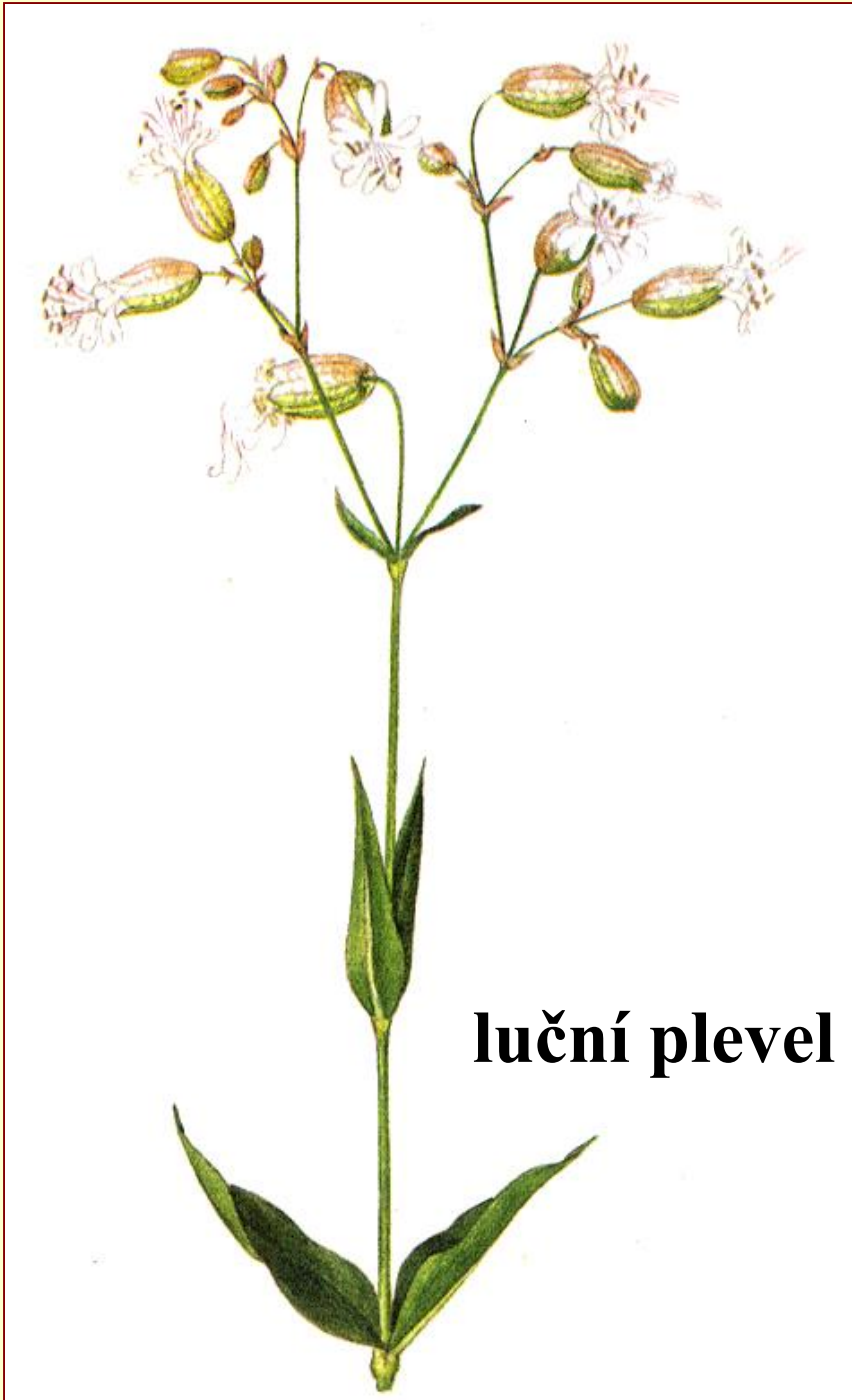

luční plevel

silenka nicí **(*Silene nutans*)**



luční plevel

Silenka širolistá, knotovka bílá **(*Silene latifolia*, *Melandrium abum*)**



luční plevel

**silenka dvoudomá, knotovka červená
(*Silene dioica*, *Melandrium rubrum*)**



smolnička obecná (*Lychnis vulgaris*, *Viscaria v.*)



luční
plevel

kohoutek luční **(*Lychnis flos-cuculi*)**



luční plevel

hvozdík kartouzek (*Dianthus carthusianorum*)

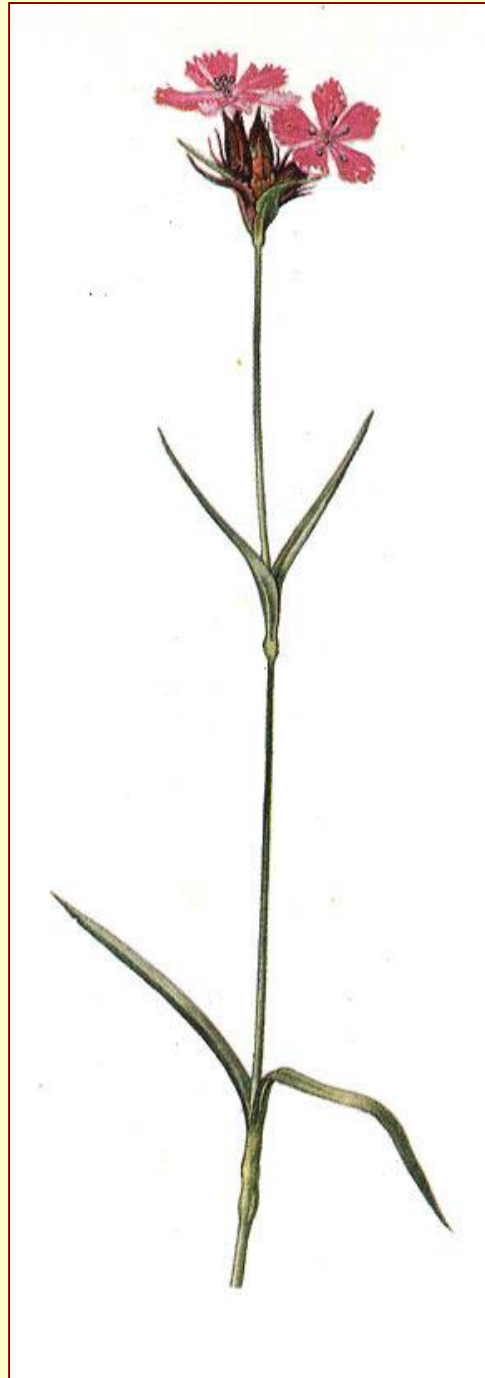

luční
bylina

hvozdík kropenatý (*Dianthus deltooides*)



koukol polní (*Agrostemma githago*)



koukol polní (*Agrostemma githago*)



jedovatý!

mydlice lékařská (*Saponaria officinalis*)



jedovatá

Merlíkovité

(*Chenopodiaceae*)

jednoleté až vytrvalé byliny, vzácněji polokeře, někdy sukulentní

LISTY: střídavé nebo vstřícné, někdy silně redukované, jednoduché, bez palistů, lysé nebo s vakovitými vodnatými chlupy (“pomoučené”)

KVĚTY:

⊕ ♀ nebo ♀ a ♂ P 5,3-1 A 5 vz. 3-1

G (2) n. (5-3)

- v klubičkách skládajících bohaté laty nebo klasy

PLOD: nažka s vytrvalým okvětím, popř. listenci či listeny

Merlíkovité (*Chenopodiaceae*)

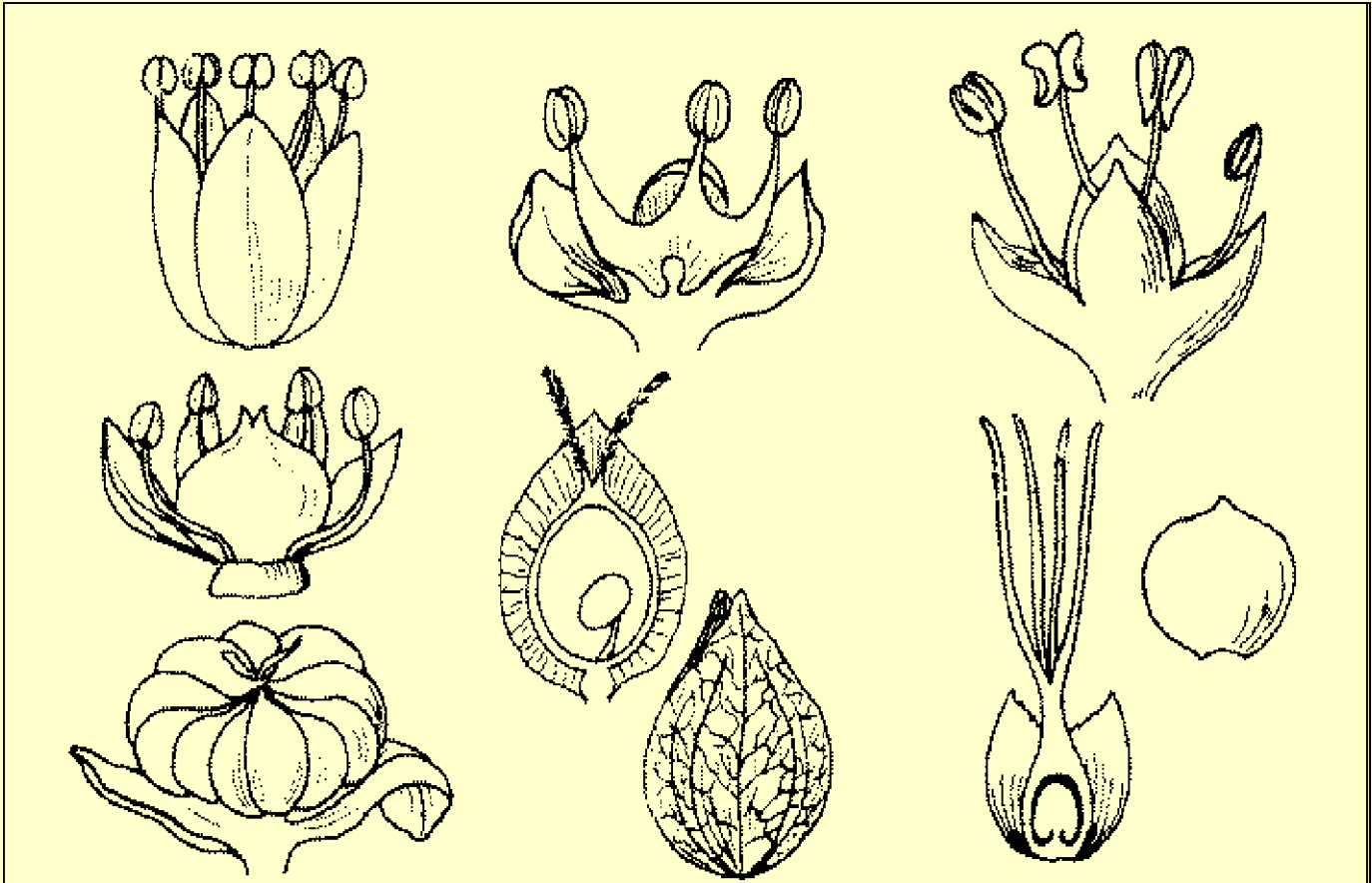

merlík
bílý

lebeda
lesklá

špenát
setý

přízemní listy

střídavé

vstřícné

ZÁSTUPCI:

řepa obecná (*Beta vulgaris*)

ř. o. pravá (*B. v. subsp. vulgaris*)

červená, salátová (var. *rubra*)

krmná, burák (var. *rapacea*)

cukrovka (var. *altissima*)

ř. o. listová, mangold, cvikla (*B. v. subsp. cicla*)

špenát setý (*Spinacia oleracea*)

merlík bílý (*Chenopodium album*)

merlík zvrhlý (*Chenopodium hybridum*)

merlík všedobr (*Chenopodium bonus-henricus*)

lebeda lesklá (*Atriplex nitens*, *A. sagittata*)

lebeda rozkladitá (*Atriplex patula*)

bytel metlatý (*Kochia scoparia*)

slanobýl (*Salsola*)

slanorožec (*Salicornia*)

solnička (*Suaeda*)

řepa obecná (*Beta vulgaris*)

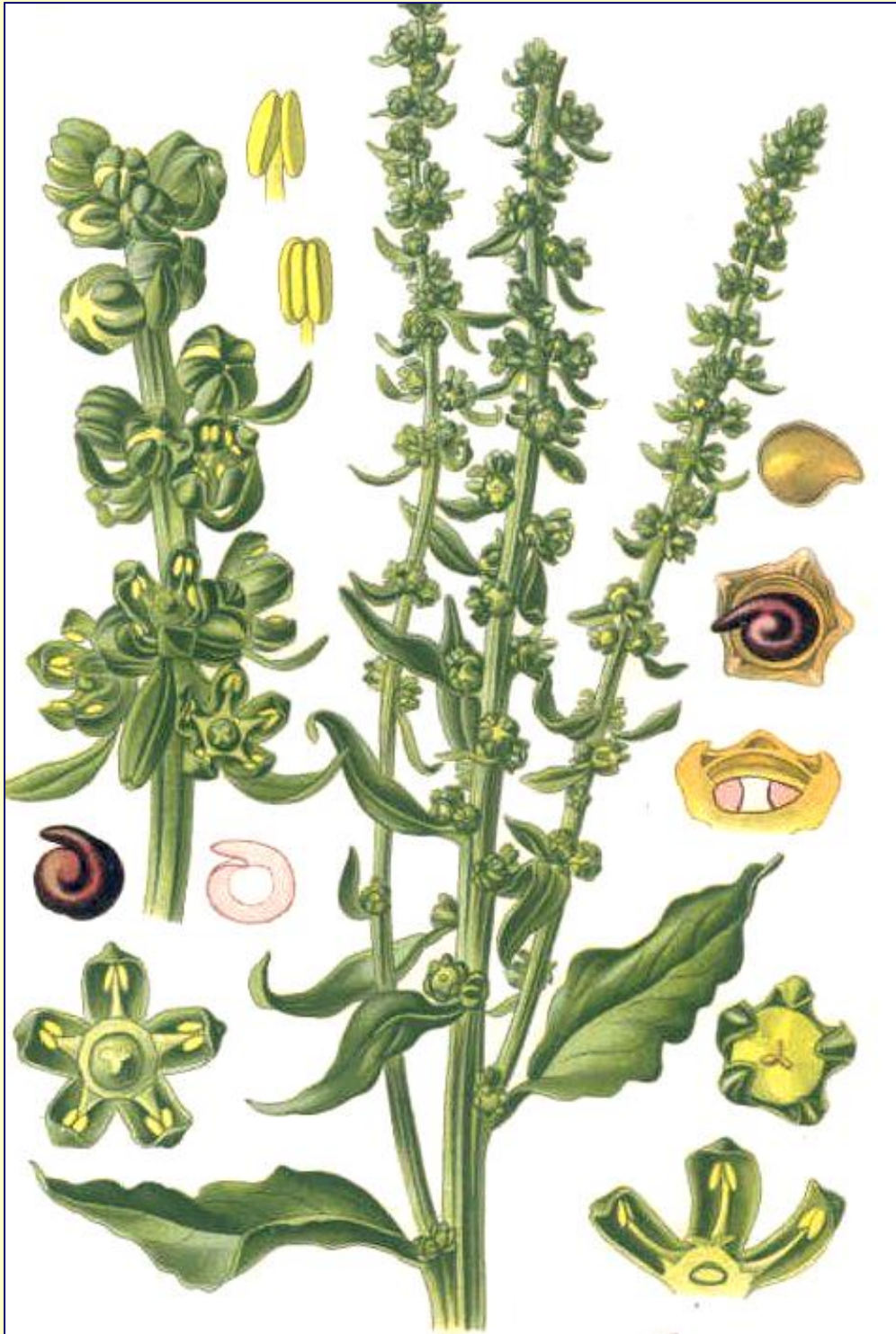

polní plodina, krmivo, zelenina

řepa obecná (*Beta vulgaris*)

Skupiny kultivarů

- cukrovka (*Altissima*)
- krmná (*Rapacea*)
- červená, salátová (*Vulgaris*)
- mangold, cvikla (*Cikla*)

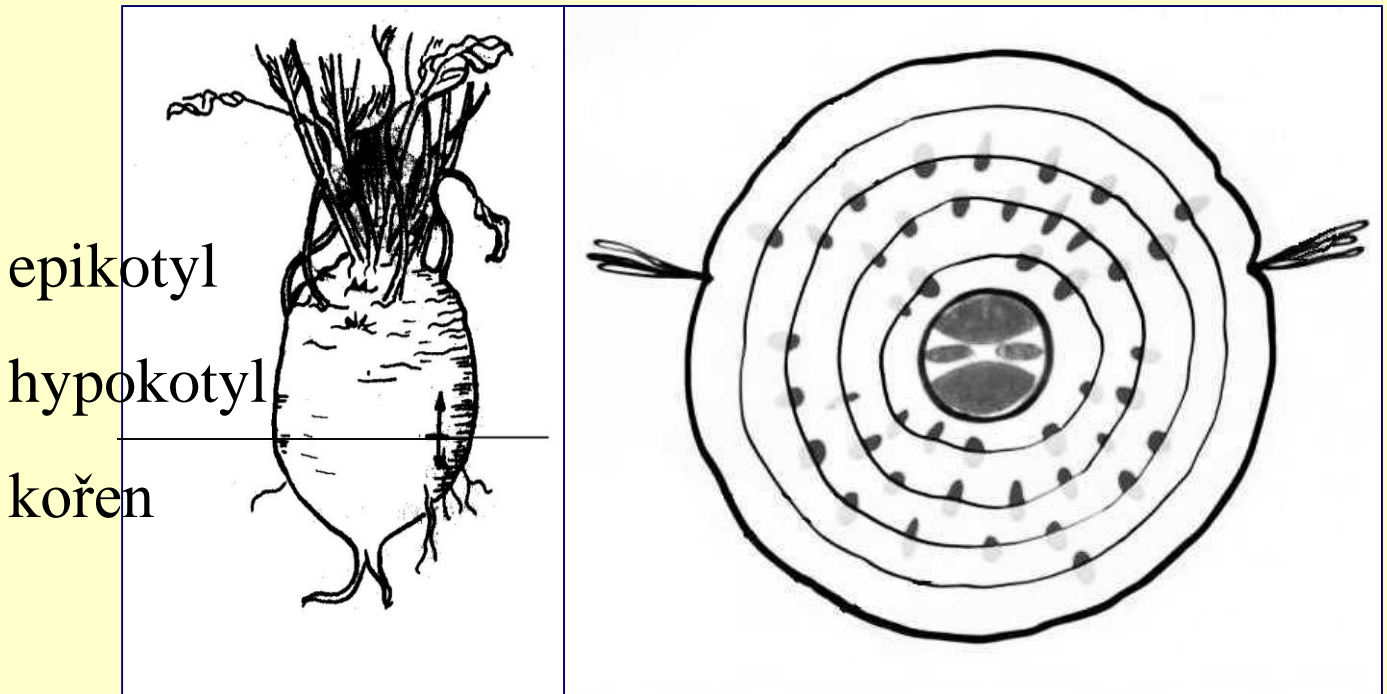

bulva

příčný řez bulvou

řepa obecná (*Beta vulgaris*) var. mangold



řepa obecná (*Beta vulgaris*)

skupina cv. mangold (*Cicla*)



příčný řez kořenem

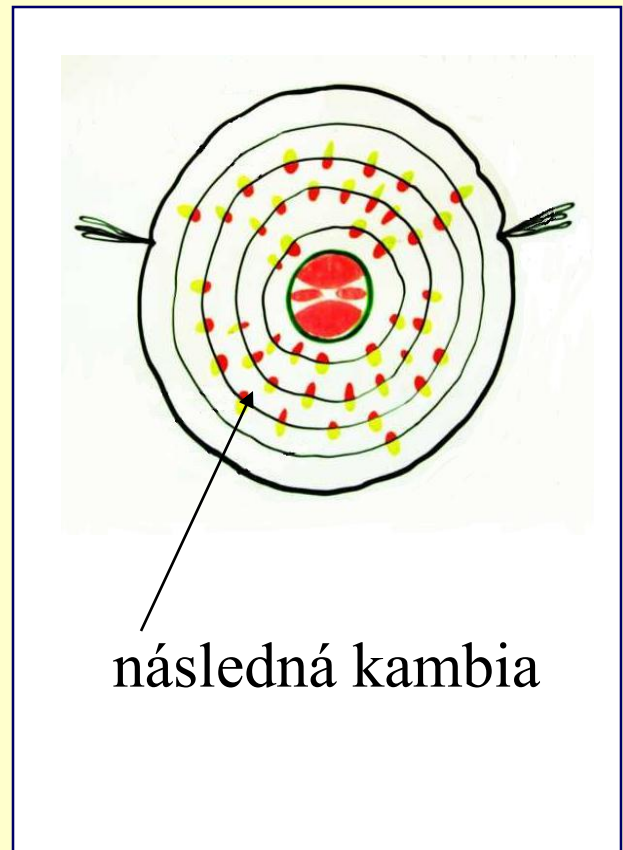

špenát setý (*Spinacia oleracea*)

zelenina



♂

♀

merlík bílý
(*Chenopodium album*)



plevel

merlík zvrhlý
(*Chenopodium hybridum*)

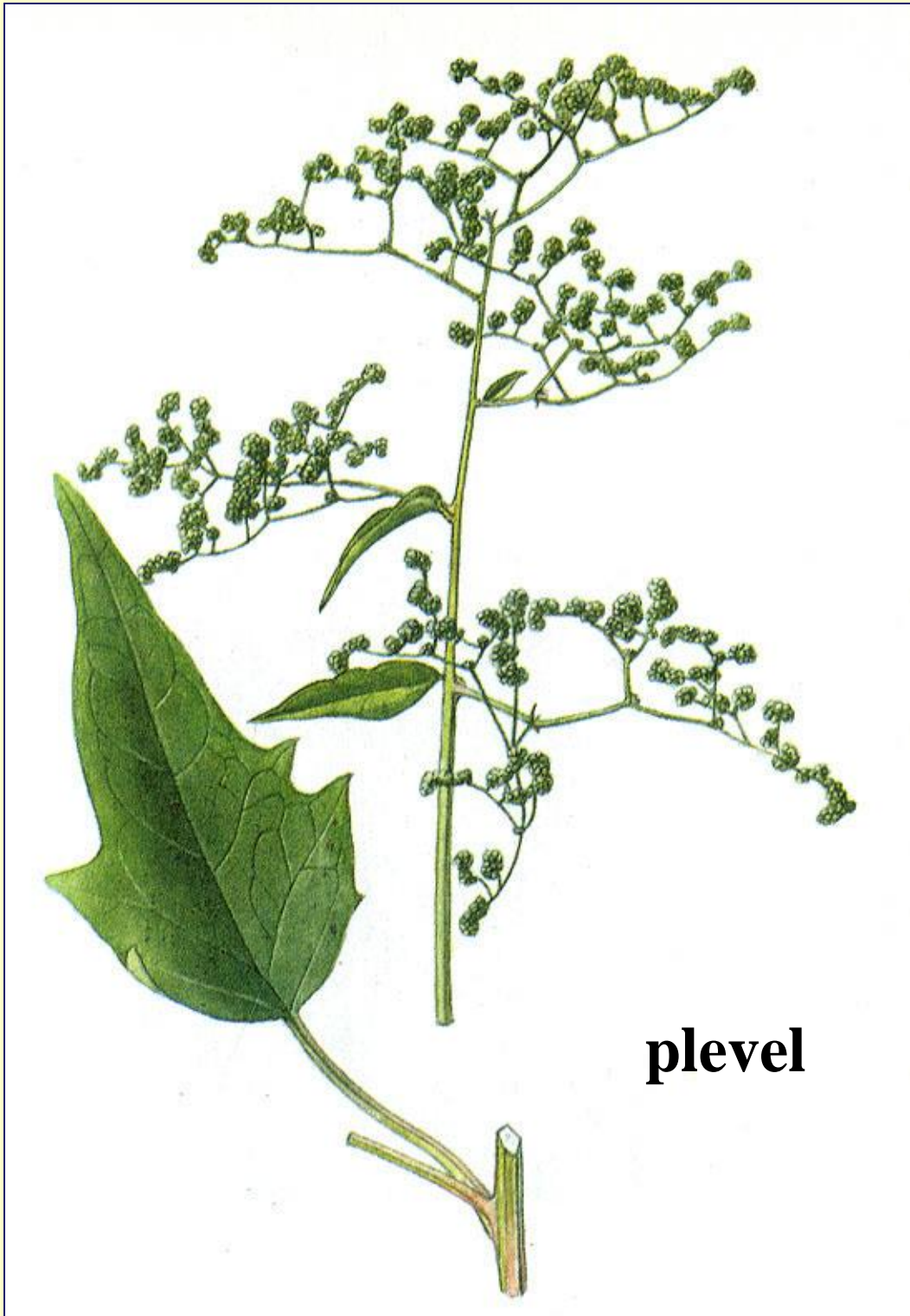

plevel

merlík všedobr
(*Chenopodium bonus - henricus*)



„zelenina“

merlík mnohosemenný (*Chenopodium polyspermum*)

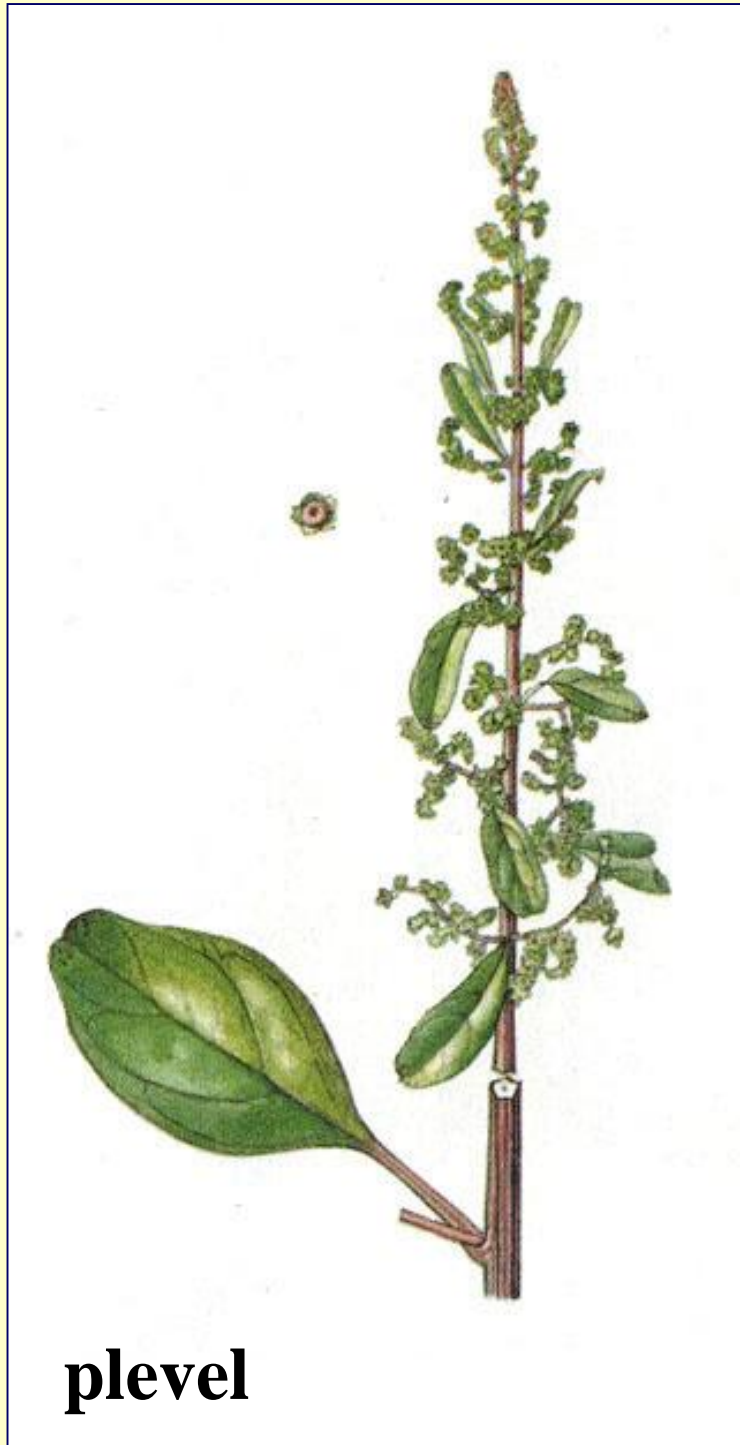

plevel

lebeda lesklá
(*Atriplex nitens*)



plevel

lebeda rozkladitá (*Atriplex patula*)



plevel

lebeda hrálovitá, střelovitá (*Atriplex prostrata*, *hastata*)



plevel

lebeda zahradní (*Atriplex hortensis* var. *rubra*)



lebeda hrálovitá
(*Atriplex prostrata*)

lebeda rozkladitá
(*Atriplex patula*)

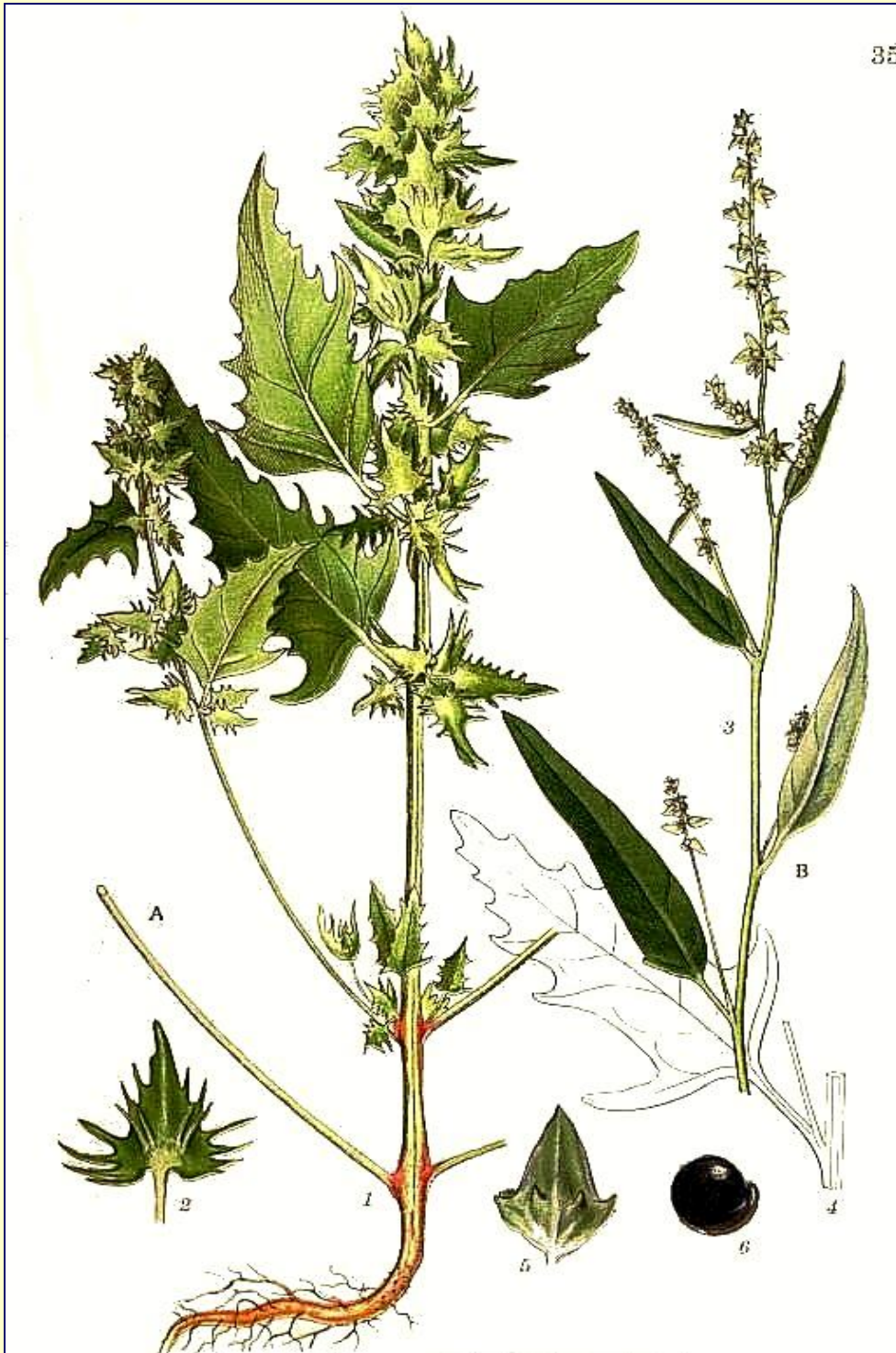

slanobýl draselný (*Salsola kali*)



Laskavcovité

(*Amaranthaceae*)

jednoleté až vytrvalé byliny

LISTY: střídavé nebo vstřícné, celistvé, bez palistů

KVĚTY:

⊕ ♀ nebo ♀ a ♂ P 3-5 A 3-5 G (2-3)

- jednodomé i dvoudomé rostliny

- květy jednotlivé v paždí listenů nebo v klubičkách v hustých květenstvích

PLOD: tobolka s víčkem nebo nažka

ZÁSTUPCI:

laskavec ocasatý (*A. caudatus*)

laskavec krvavý (*A. cruentus*)

laskavec ohnutý (*A. retroflexus*)

nevadlec hřebenitý (*Celosia argentea*, *C. cristata*)

laskavec ohnutý **(*Amaranthus retroflexus*)**



plevel

laskavec ocasatý **(*Amaranthus caudatus*)**



laskavec krvavý **(*Amaranthus cruentus*)**



**polní plodina,
náhražka
obilovin pro
bezlepkové
potravin**

laskavec krvavý **(*Amaranthus cruentus*)**



polní plodina

laskavec červenoklasý **(*Amaranthus hypochondriacus*)**



**polní
plodina**

Rdesnovité

(*Polygonaceae*)

jednoleté až vytrvalé byliny nebo liány

LISTY: střídavé, jednoduché, celistvé, palisty srůstají v blanitou botku objímající stonek

KVĚTY:

⊕ ♂ nebo ♀ a ♂ P 3-6 A 3-9 G(2-4)

- jednodomé nebo dvoudomé, vnitřní P často zvětšené (*krovky*)

- květenství v paždí listů nebo vrcholová (klasovité hrozny nebo laty)

PLOD: trojhranná nebo zploštělá nažka

Rdesnovité (*Polygonaceae*)

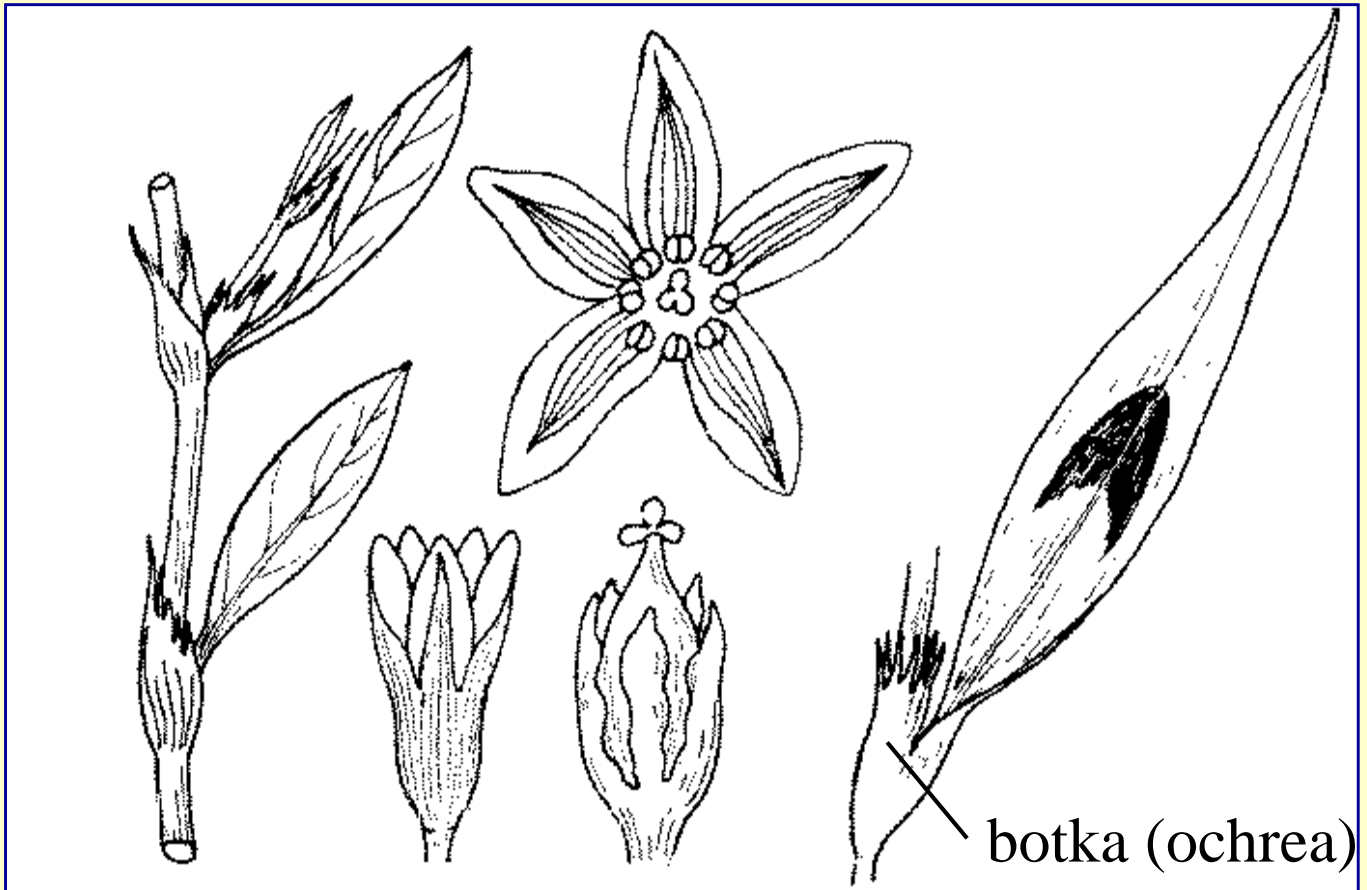

truskavec ptačí

rdesno červivec

Rdesnovité (*Polygonaceae*)

stavba květů

šťovík kyselý

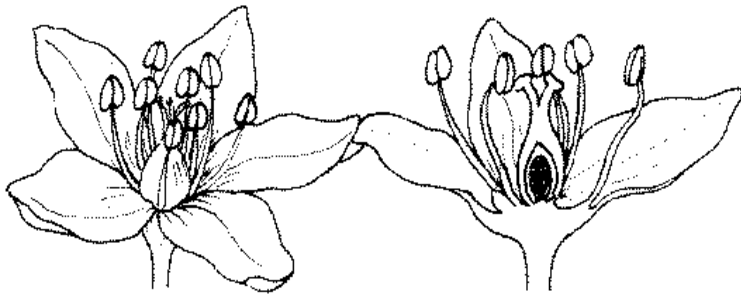
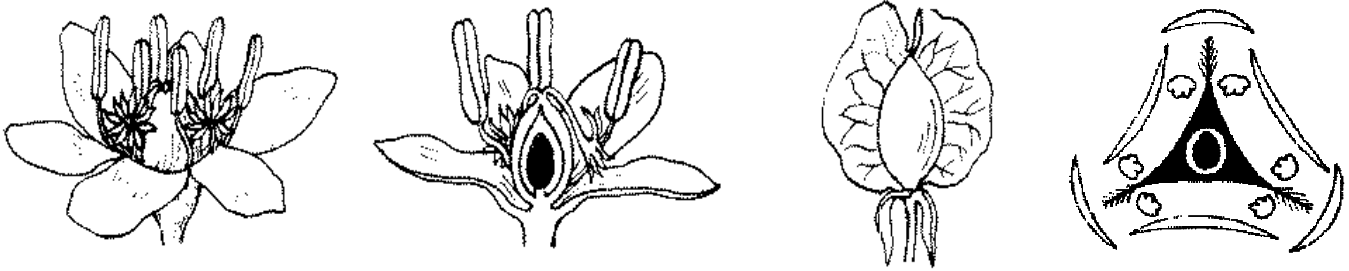

pohanka obecná

ZÁSTUPCI:

pohanka obecná (*Fagopyrum esculentum*)

reveň kadeřavá, r. rebarbora (*Rheum rhabarbarum*)

šťovík kyselý, kyseláč luční (*Rumex acetosa, Acetosa pratensis*)

šťovík kadeřavý (*Rumex crispus*)

šťovík tupolistý (*Rumex obtusifolius*)

šťovík menší, kyselka obecná (*Rumex acetosella, Acetosella vulgaris*)

truskavec ptačí, rdesno ptačí (*Polygonum aviculare*)

rdesno červivec (*Persicaria maculosa, Polygonum persicaria*)

rdesno blešník (*Persicaria lapathifolia, Polygonum lapathifolium*)

rdesno hadí kořen, hadí kořen větší (*Bistorta major, Polygonum bistorta*)

opletka obecná, pohanka svlačcovitá
(*Fallopia convolvulus*)

křídlatka japonská (*Reynoutria japonica*)

**pohanka obecná, p. střelovitá
(*Fagopyrum esculentum*,
F. sagittatum)**

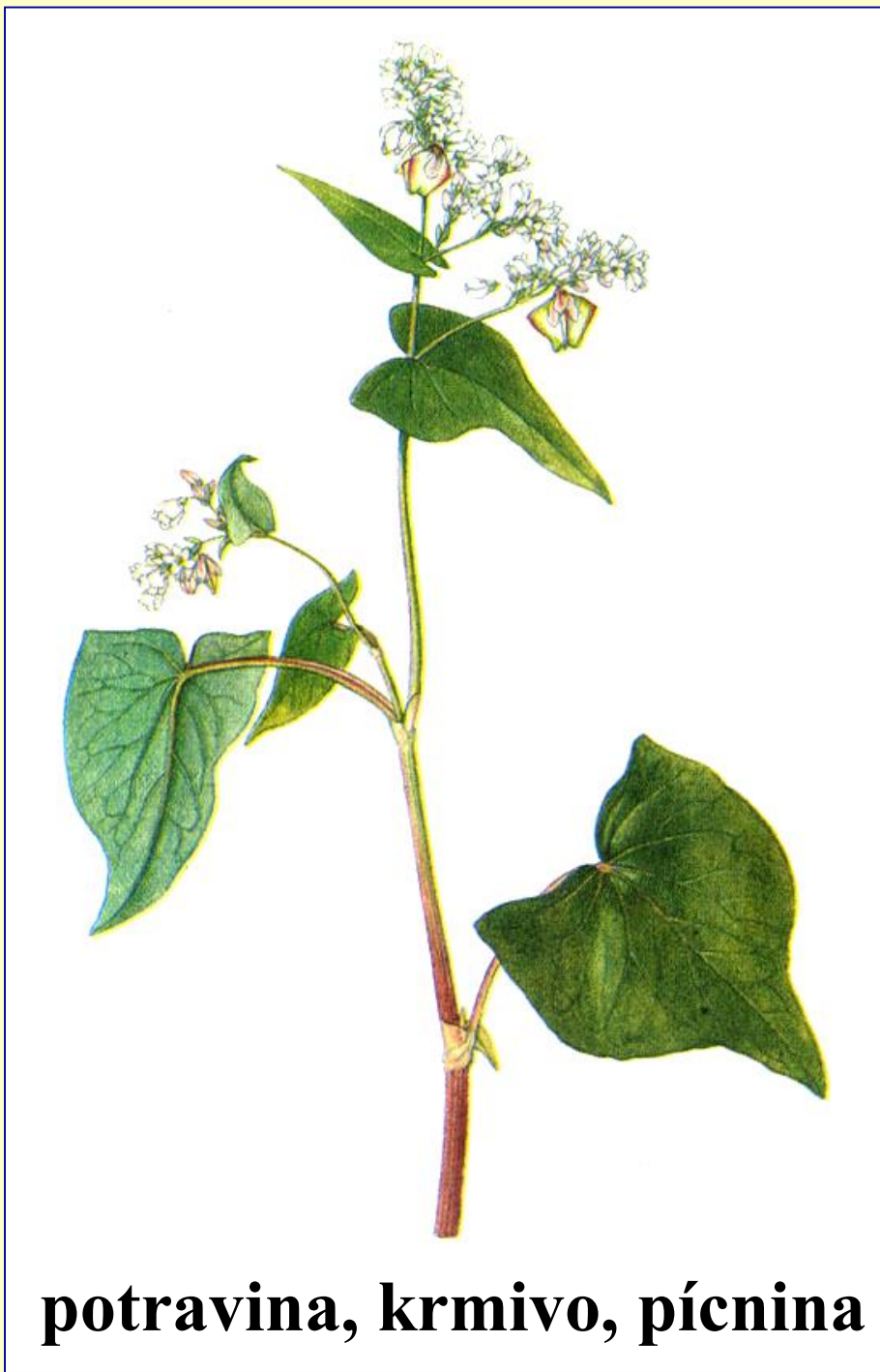

potravina, krmivo, pícnina

reveň kadeřavá, rebarbora (*Rheum rhabarbarum*)



zelenina

šťovík kyselý
(*Rumex acetosa*,
***Acetosa pratensis*)**



šťovík kadeřavý (*Rumex crispus*)



plevel

šťovík tupolistý (*Rumex obtusifolius*)



šťovík krmný

(*R. tianshanicus* x *R. patientia*)



Rumex OK2 - odrůda
Uteuša, na krmení, 3-5x
do roka se kosí, nebo na
spalování a výrobu bioplynu

šťovík menší
(*Rumex acetosella*,
***Acetosella vulgaris*)**

polní plevel



**truskavec ptačí, rdesno p.
(*Polygonum aviculare*)**



plevel, léčivý

rdesno červivec
(*Persicaria maculosa*)



polní plevel

rdesno blešník
(*Persicaria lapathifolia*)



polní plevel

rdesno hadí kořen
(*Bistorta major*,
***Polygonum bistorta*)**



luční plevel

rdesno peprník **(*Persicaria hydropiper*)**



plevel, jedovaté

opletká obecná (*Fallopia convolvulus*)



jednoletý plevel,
jedovatá!

křídlatka japonská (*Reynoutria japonica*)



invazní rostlina,
jedovatá